

## 2022年吉林省青少年羽毛球锦标赛成绩单

组别	项目	第一名	第二名	第三名	第四名	第五名	第六名	第七名	第八名
甲组	男子团体	长春体彩五队	长春体彩一队	长春体彩八队	长春体彩二队	长春体彩四队	长春体彩十队	延边州代表队	
	女子团体	长春体彩一队	长春体彩十一队	长春体彩十队	长春体彩九队	长春体彩四队	长春体彩三队		
	男子单打	邵星瑞	仲泽睿	邓乐霖	李奕霖	石城注	严首熙	王金龙邑	张 前
		长春体彩一队	长春体彩一队	长春体彩一队	延边州代表队	延边州代表队	长春体彩八队	长春体彩八队	长春体彩五队
	女子单打	孟 紫	朱辰硕	梁雯婷	叶宸好	朱思彤	张 莹	刘希卓	
		长春体彩十一队	长春体彩十一队	长春体彩四队	长春体彩一队	长春体彩一队	长春体彩十一队	长春体彩十队	
	男子双打	邓乐霖/安家亿	邵星瑞/仲泽睿	张 前/张荏杰	白铁柱/冯子峻	严首熙/于博涵	李奕霖/石城注	刘以琳/王 硕	徐浩然/刘鑫瑞
长春体彩一队		长春体彩一队	长春体彩五队	长春体彩四队	长春体彩八队	延边州代表队	长春体彩五队	长春体彩四队	
女子双打	刘希卓/鲍逸尧	张 莹/朱辰硕	李旭曲/孟 紫	太铭铄/朱思彤	仇嘉玟/叶宸好	弃 权	梁雯婷/王司绪		
	长春体彩十队	长春体彩十一队	长春体彩十一队	长春体彩一队	长春体彩一队		长春体彩四队		
乙组	男子单打	何宣廷	陶毅轩	徐 硕	宋长翼	隋鹏啸	金靖林	韩佳朗	于昊君
		长春体彩四队	长春体彩四队	长春体彩十队	长春体彩八队	长春体彩十队	延边州代表队	长春体彩八队	延边州代表队
	女子单打	马钰然	宋膺欣	马怡璐	修瑞涵	张羽瑄			
		长春体彩一队	长春体彩一队	吉林市船营区青少年业余体校	长春体彩十一队	长春体彩十一队			
男子双打	陶毅轩/何宣廷	徐 硕/隋鹏啸	宋长翼/韩佳朗	金靖林/于昊君					
	长春体彩四队	长春体彩十队	长春体彩八队	延边州代表队					
丙组	男子单打	贺 磊	高 山	林浩彬	董春生	杨镒硕	鞠子睿	刘泽皓轩	佟梓源
		延边州代表队	长春体彩十队	延边州代表队	长春体彩七队	长春体彩五队	长春体彩九队	长春体彩七队	长春体彩八队
	女子单打	董盈伯	张楠滢	方梓萱	胡楚晗	周怡辰	易月涵	马宁悦	翟书跃
		长春体彩一队	长春体彩九队	长春体彩十队	长春体彩九队	延边州代表队	长春体彩二队	长春体彩一队	长春体彩二队
	男子双打	贺 磊/林浩彬	刘泽皓轩/冯禹铮	鞠子睿/李恪禹	李佩哲/佟梓源	董春生/刘宗泽			
延边州代表队		长春体彩七队	长春体彩九队	长春体彩八队	长春体彩七队				
女子双打	张楠滢/胡楚晗	董盈伯/马宁悦	方梓萱/陈飞宇	李慧茹/孙可依					
	长春体彩九队	长春体彩一队	长春体彩十队	长春体彩八队					
丁组	男子单打	王子铭	孙浩轩	吴泓颀	徐嘉奕	尹禹泽	谭子轩	李沐轩	高鹤轩
		长春体彩二队	长春体彩十队	通化市代表队	松原市代表队	长春体彩十队	长春体彩八队	长春体彩十队	长春体彩三队
	女子单打	鲁韵竹	王际媛	耿施语	崔普景	程歆淇	盛馥羽	刘禹辛桐	王馨悦
长春体彩十队		长春体彩十队	延边州代表队	延边州代表队	长春体彩十队	长春体彩七队	长春体彩八队	长春体彩七队	

### 男子团体(甲组)比赛表

序号	A组	1	2	3	胜次	净胜	名次
1	长春体彩八队	/	2:0	2:0	2		1
2	长春体彩二队	0:2	/	2:0	1		2
3	长春体彩十队	0:2	0:2	/	0		3

序号	B组	1	2	3	4	胜次	净胜	名次
1	长春体彩四队	/	0:2	2:0	0:2	1		3
2	长春体彩五队	2:0	/	2:0	0:2	2		2
3	延边州	0:2	0:2	/	0:2	0		4
4	长春体彩一队	2:0	2:0	2:0	/	3		1

## 男子团体(甲组) 第二阶段比赛表

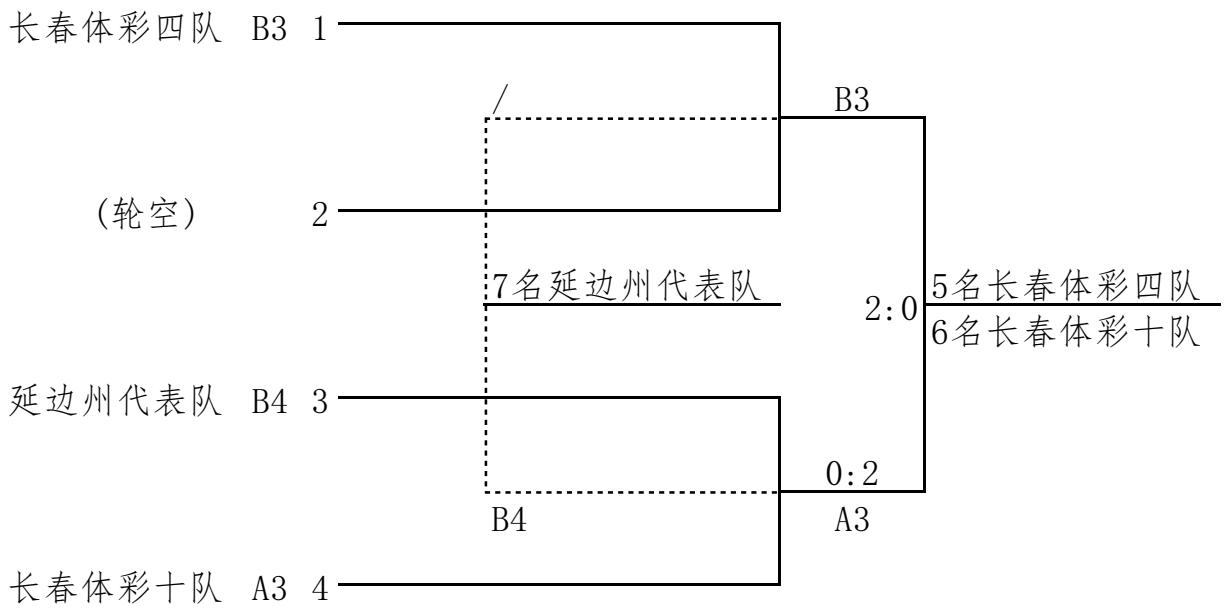
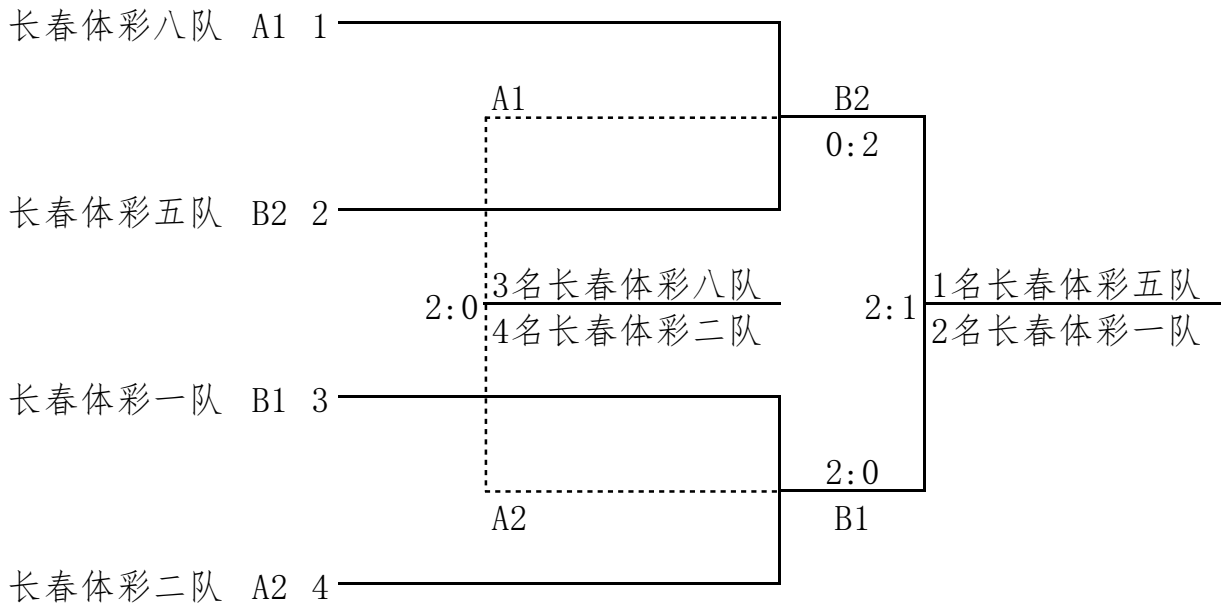

## 女子团体(甲组)比赛表

序号	A组	1	2	3	胜次	净胜	名次
1	长春体彩十一队	/	2:0	2:0	2		1
2	长春体彩四队	0:2	/	0:2	0		3
3	长春体彩十队	0:2	2:0	/	1		2

序号	B组	1	2	3	胜次	净胜	名次
1	长春体彩一队	/	2:0	2:0	2		1
2	长春体彩九队	0:2	/	2:0	1		2
3	长春体彩三队	0:2	0:2	/	0		3

## 女子团体（甲组）第二阶段比赛表

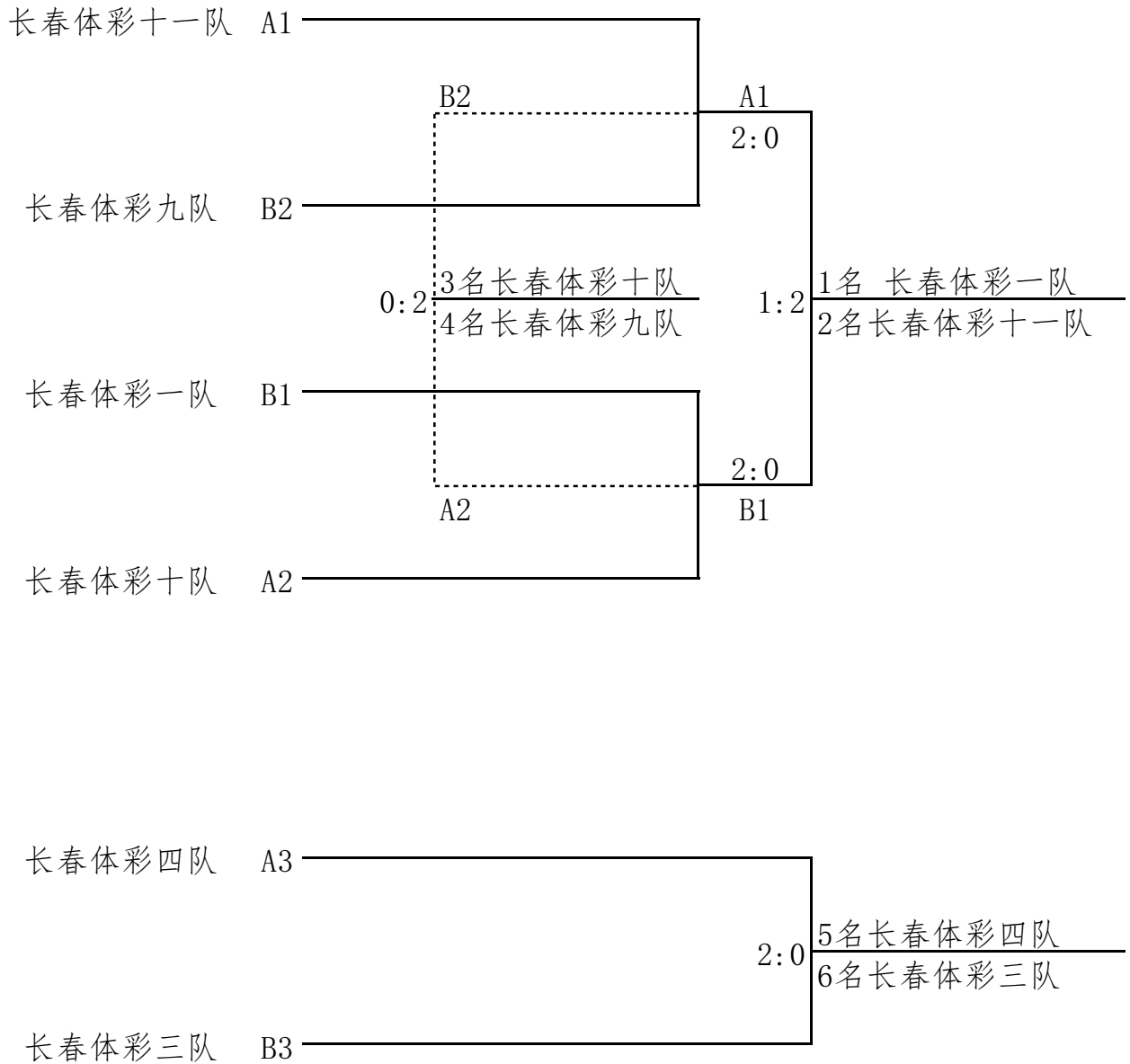

## 男子单打(甲组)比赛表

序号	A组	1	2	3	胜次	净胜	名次
1	高延廷						弃
2	霍江庚			2:0	1		1
3	郭洛宇		0:2		0		2

序号	B组	1	2	3	胜次	净胜	名次
1	邓乐霖		2:0		1		1
2	李鸣威	0:2			0		2
3	赵宏元						弃

序号	C组	1	2	3	胜次	净胜	名次
1	孙宇轩			1:2	0		2
2	刘以琳						弃
3	安家亿	2:1			1		1

序号	D组	1	2	3	胜次	净胜	名次
1	肖泽星						弃
2	葛辉						弃
3	李宇航						弃

序号	E组	1	2	3	胜次	净胜	名次
1	尹咨皓		0:2	0:2	0		3
2	徐浩然	2:0		0:2	1		2
3	张 前	2:0	2:0		2		1

序号	F组	1	2	3	4	胜次	净胜	名次
1	曲家岐							弃
2	冯子峻							弃
3	严首熙				0:2	0		2
4	石城注			2:0		1		1

## 男子单打(甲组)比赛表

序号	G组	1	2	3	胜次	净胜	名次
1	仲泽睿	/	2:0	2:0	2		1
2	白铁柱	0:2	/	2:0	1		2
3	门宝坤	0:2	0:2	/	0		3

序号	H组	1	2	3	胜次	净胜	名次
1	张卜元	/	2:0	2:1	2		1
2	张涵祎	0:2	/	1:2	0		3
3	刘 冠	1:2	2:1	/	1		2

序号	I组	1	2	3	胜次	净胜	名次
1	王金龙邑	/	2:0	2:0	2		1
2	张荏杰	0:2	/	1:2	0		3
3	邵星瑞	0:2	2:1	/	1		2

序号	J组	1	2	3	胜次	净胜	名次
1	苏柳文	/	/	/			弃
2	李奕霖	/	/	2:0	1		1
3	刘鑫瑞	/	0:2	/	0		2

序号	K组	1	2	3	胜次	净胜	名次
1	王 硕	/	2:0	2:1	2		1
2	于博涵	0:2	/	2:0	1		2
3	高园哲	1:2	0:2	/	0		3

### 男子单打(甲组) 第二阶段比赛表

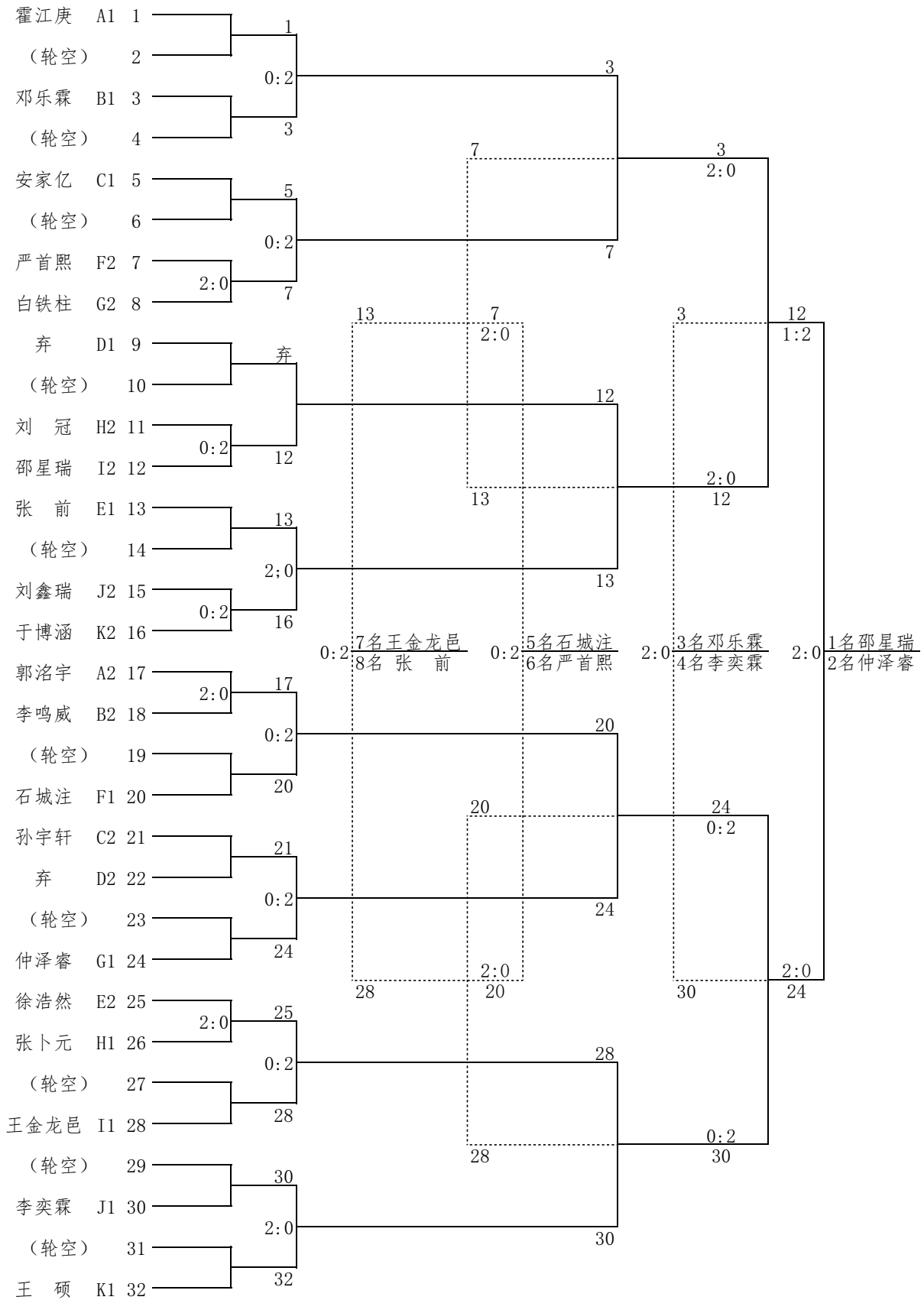

## 女子单打(甲组)比赛表

序号	A组	1	2	3	胜次	净胜	名次
1	秦鹤宜						弃
2	鲍逸尧						弃
3	刘锦格						弃

序号	B组	1	2	3	胜次	净胜	名次
1	刘禹彤(四队)						弃
2	张莹						1
3	李欣航						弃

序号	C组	1	2	3	胜次	净胜	名次
1	刘伊琬僮			0:2	0		2
2	赵翊涵						弃
3	刘希卓	2:0			1		1

序号	D组	1	2	3	4	胜次	净胜	名次
1	朱辰硕				2:1	1		1
2	杨茹馨							弃
3	刘禹彤(九队)							弃
4	朱思彤	1:2				0		2

## 女子单打(甲组)比赛表

序号	E组	1	2	3	4	胜次	净胜	名次
1	李元	/						弃
2	孟紫				2:0	1		1
3	太铭铄			/				弃
4	梁雯婷		0:2		/	0		2

序号	F组	1	2	3	胜次	净胜	名次
1	李蕊	/					弃
2	王司绪						弃
3	杨子迪			/			弃

序号	G组	1	2	3	胜次	净胜	名次
1	李旭曲	/					弃
2	叶宸好						1
3	郑名恩			/			弃

序号	H组	1	2	3	胜次	净胜	名次
1	孟小琼	/					弃
2	刘雨淇						弃
3	仇嘉玟			/			1

## 女子单打(甲组) 第二阶段比赛表

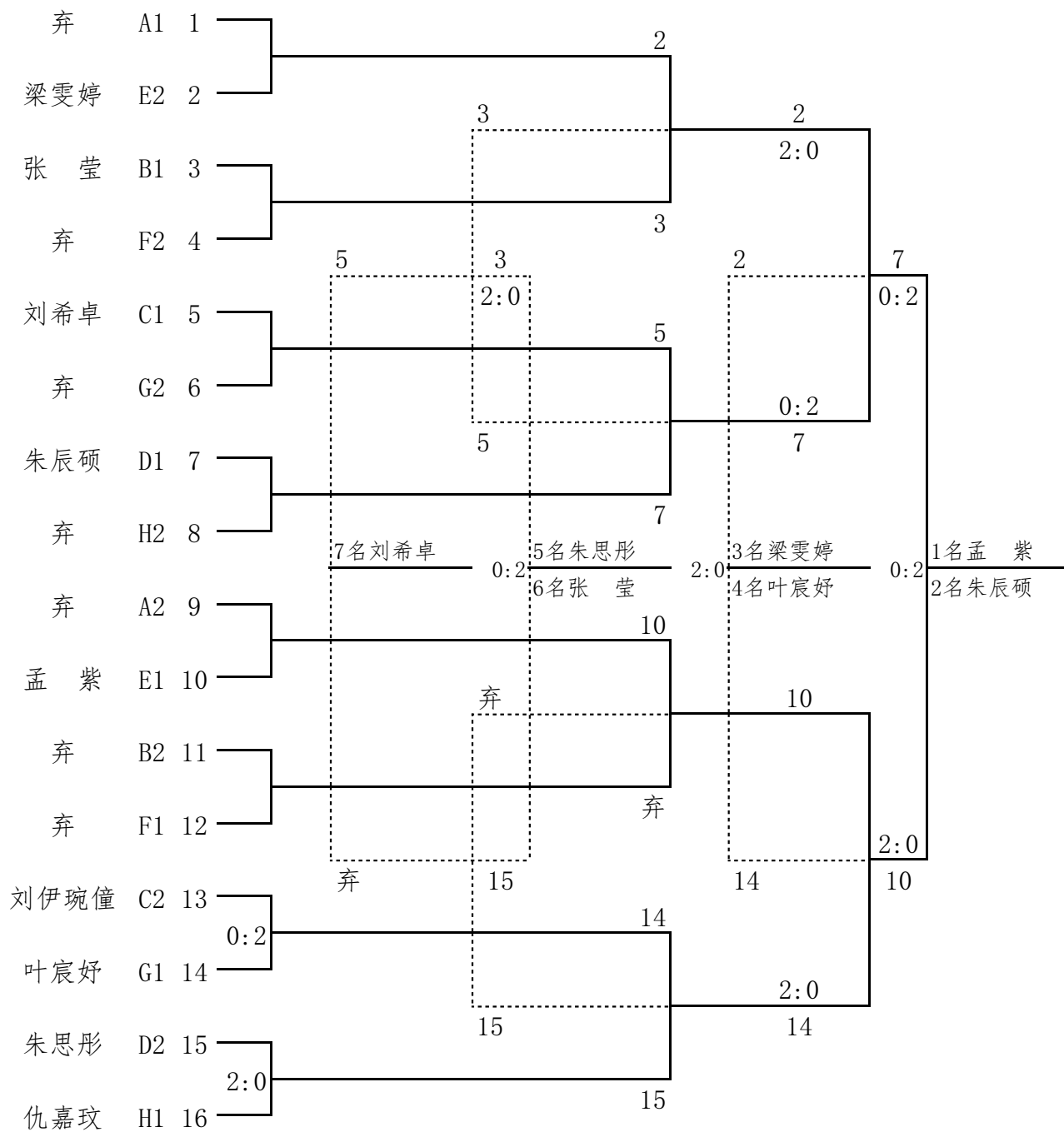

## 男子双打(甲组) 比赛表

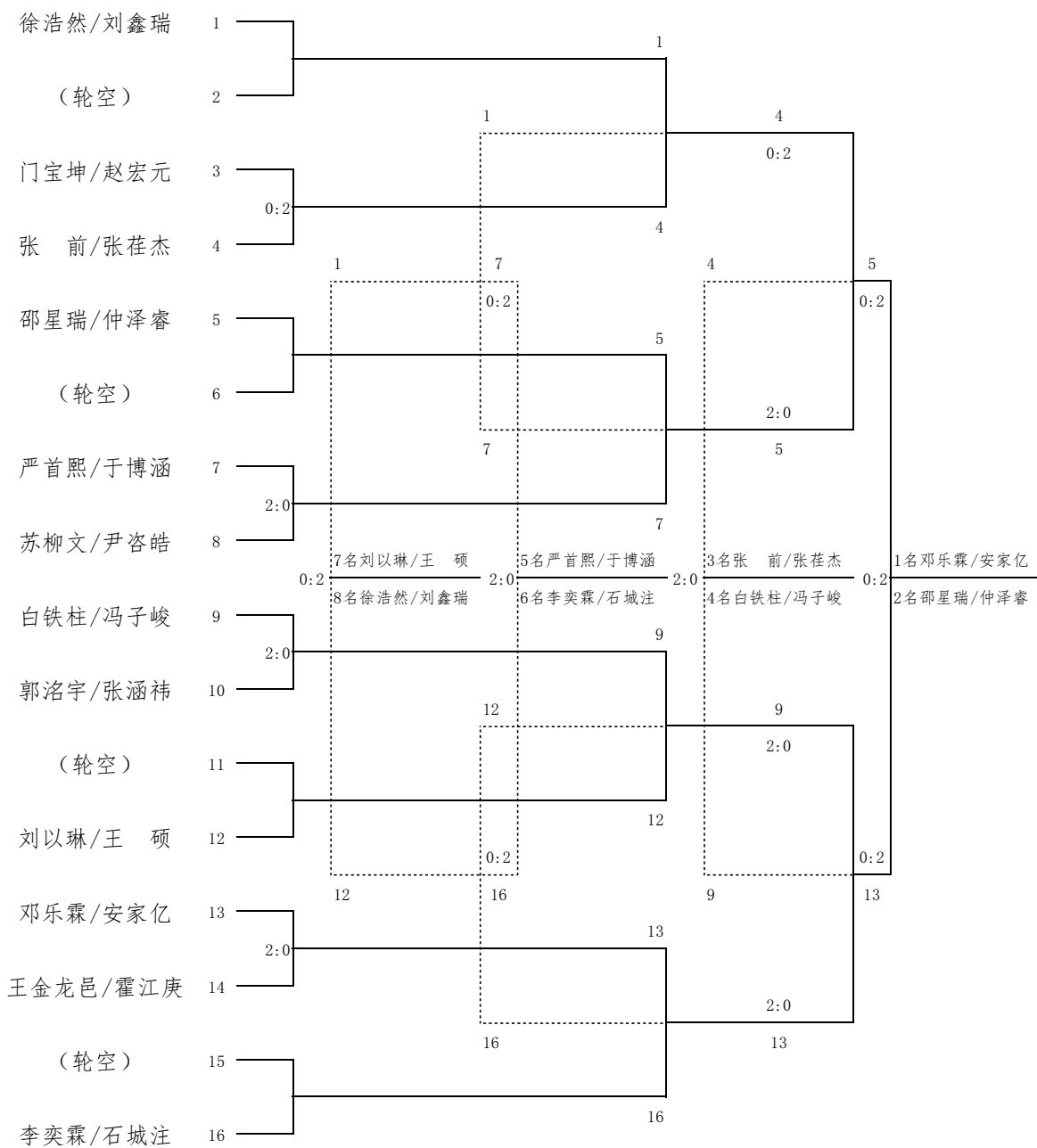

## 女子双打(甲组) 比赛表

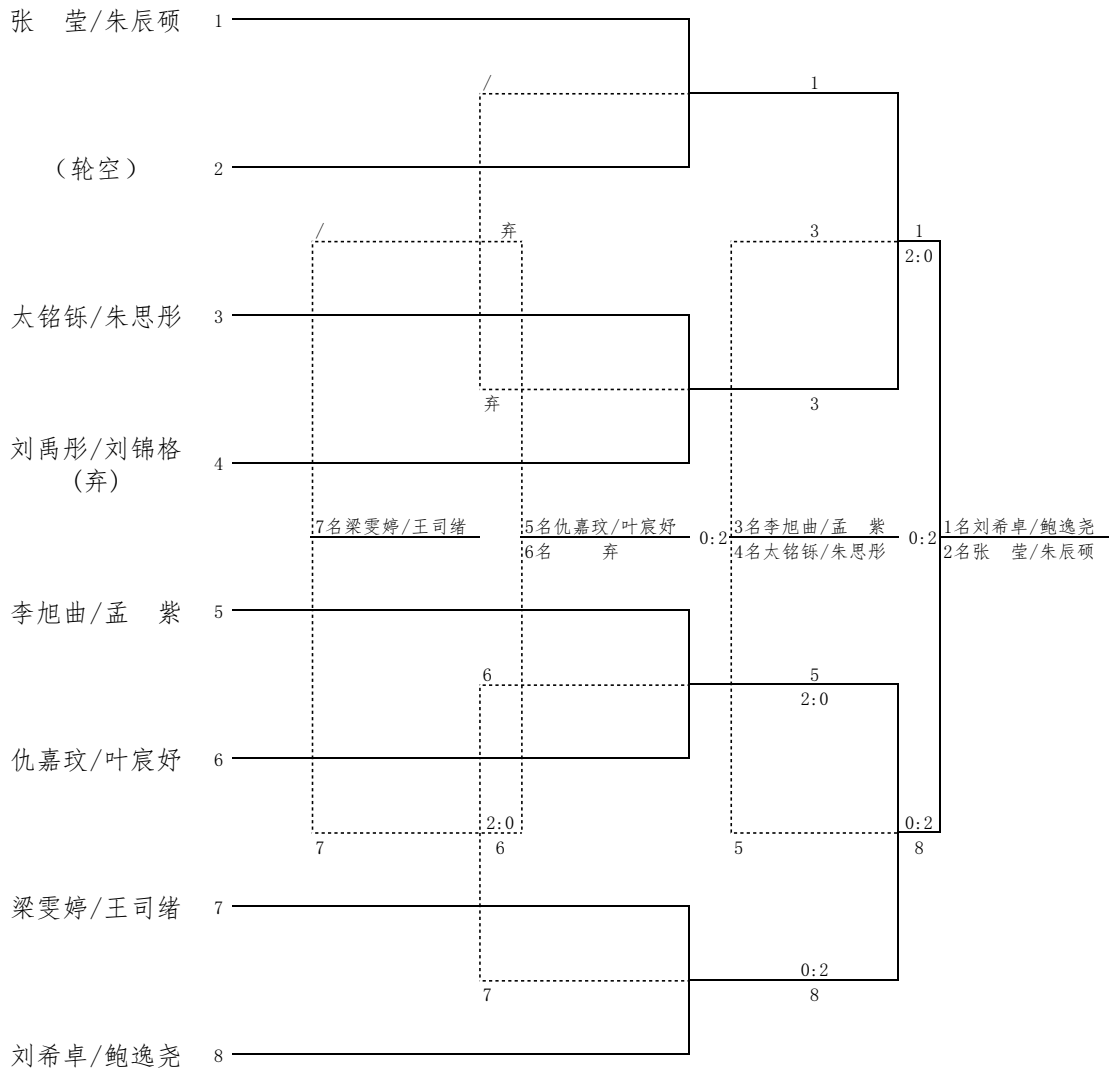

## 男子单打(乙组)比赛表

序号	A组	1	2	3	胜次	净胜	名次
1	于昊君		2:0	2:0	2		1
2	李沐宸	0:2		2:0	1		2
3	骆勃轩	0:2	0:2		0		3

序号	B组	1	2	3	胜次	净胜	名次
1	韩佳朗			0:2	0		2
2	李嘉峻						弃
3	隋鹏啸	2:0			1		1

序号	C组	1	2	3	4	胜次	净胜	名次
1	宋长翼			2:0	0:2	1		2
2	刘金沅							弃
3	徐薪宇	0:2			0:2	0		3
4	何宣廷	2:0		2:0		2		1

序号	D组	1	2	3	胜次	净胜	名次
1	金靖林		2:0	2:0	2		1
2	吴 尚	0:2		2:0	1		2
3	史隆佐	0:2	0:2		0		3

序号	E组	1	2	3	胜次	净胜	名次
1	易孟桥						弃
2	徐 硕			2:1	1		1
3	陶毅轩		1:2		0		2

## 男子单打(乙组) 第二阶段比赛表

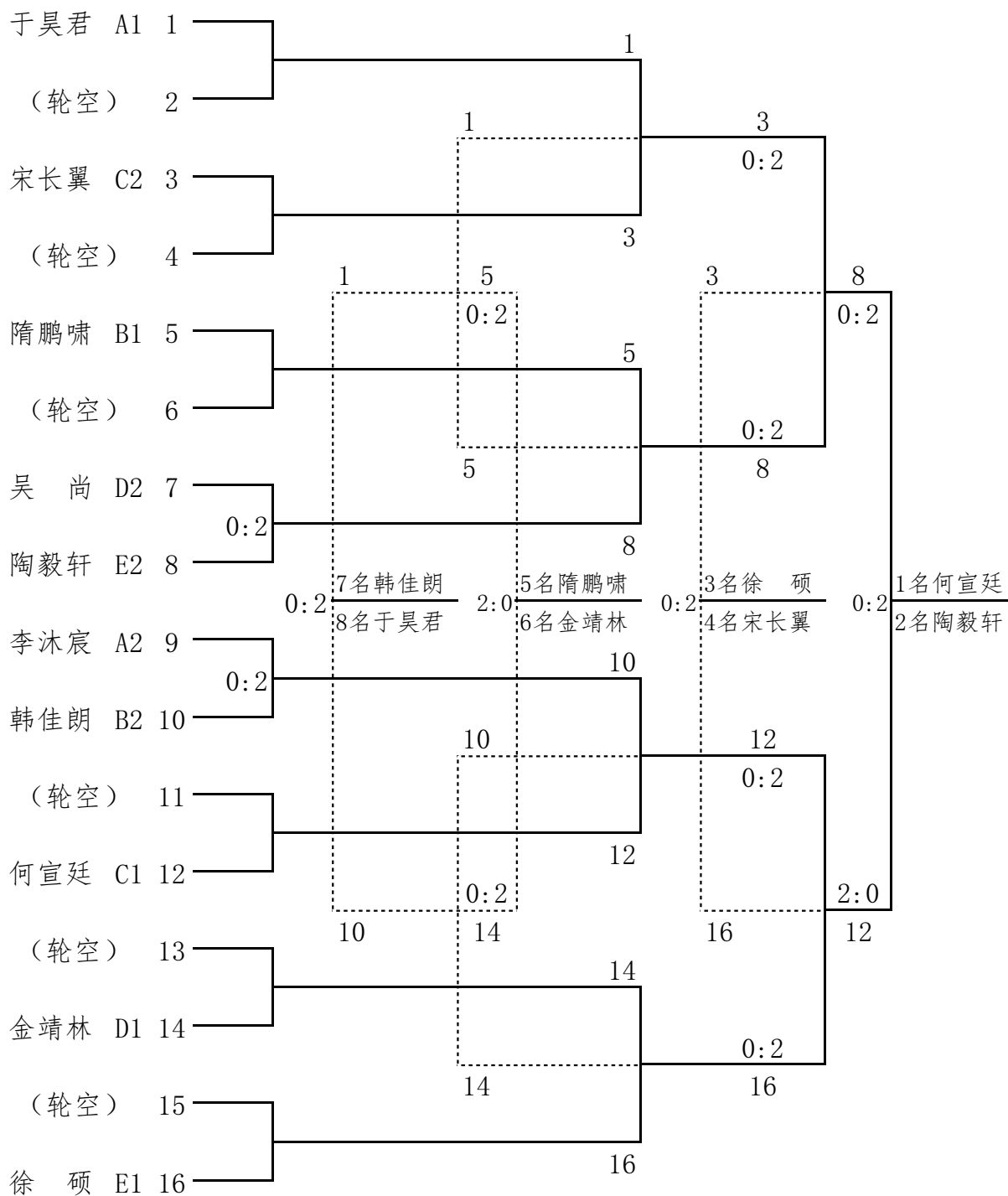

### 女子单打(乙组)比赛表

序号	A组	1	2	3	胜次	净胜	名次
1	王鹤霖						弃
2	马钰然			2:0	1		1
3	修瑞涵		0:2		0		2

序号	B组	1	2	3	胜次	净胜	名次
1	张羽瑄		0:2	0:2	0		3
2	宋膺欣	2:0		2:0	2		1
3	马怡璐	2:0	0:2		1		2

## 女子单打(乙组) 第二阶段比赛表

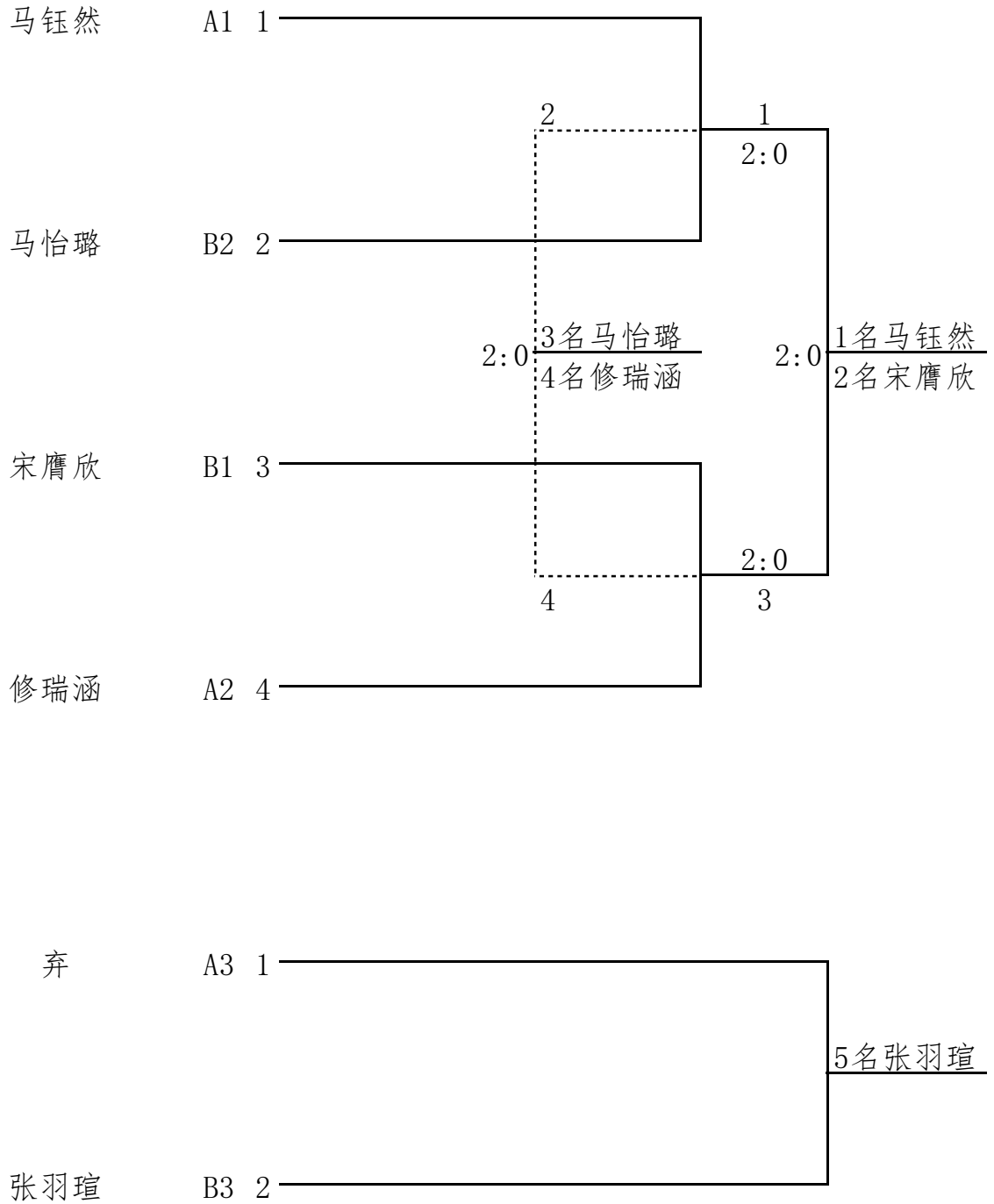

## 男子双打(乙组) 比赛表

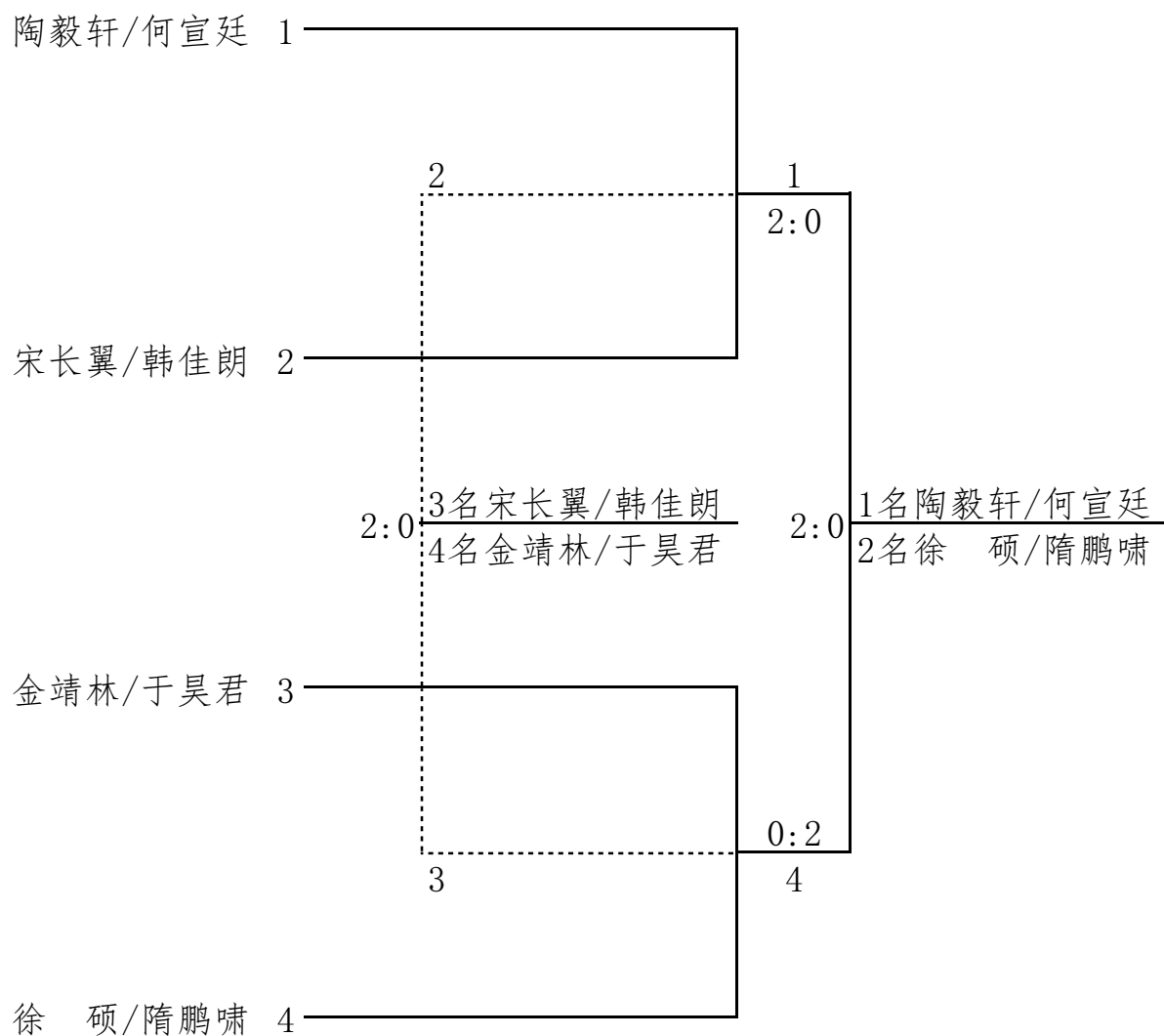

## 男子单打(丙组)比赛表

序号	A组	1	2	3	胜次	净胜	名次
1	杨镒硕			2:0	1		1
2	崔家源						弃
3	程泓瑄	0:2			0		2

序号	B组	1	2	3	胜次	净胜	名次
1	王湃淳			0:2	0		2
2	梁皓禹						弃
3	黄 石	2:0			1		1

序号	C组	1	2	3	胜次	净胜	名次
1	孟煊博						弃
2	冯禹铮						弃
3	佟梓源						1

序号	D组	1	2	3	胜次	净胜	名次
1	张涵博						弃
2	吴添博						1
3	贺柏滔						弃

序号	E组	1	2	3	胜次	净胜	名次
1	范轩铭		0:2	2:0	1		2
2	刘泽皓轩	2:0		2:0	2		1
3	李佩哲	0:2	0:2		0		3

## 男子单打(丙组)比赛表

序号	F组	1	2	3	胜次	净胜	名次
1	高山	/	0:2	2:1	1		2
2	贺磊	2:0	/	2:0	2		1
3	刘宗泽	1:2	0:2	/	0		3

序号	G组	1	2	3	胜次	净胜	名次
1	许秩嘉	/					弃
2	李濯君		/				弃
3	李恪禹			/			1

序号	H组	1	2	3	胜次	净胜	名次
1	崔海彬	/					弃
2	鞠子睿		/				1
3	王子戈			/			弃

序号	I组	1	2	3	胜次	净胜	名次
1	董春生	/	2:1	0:2	1		2
2	丁浩轩	1:2	/	0:2	0		3
3	林浩彬	2:0	2:0	/	2		1

### 男子单打(丙组) 第二阶段比赛表

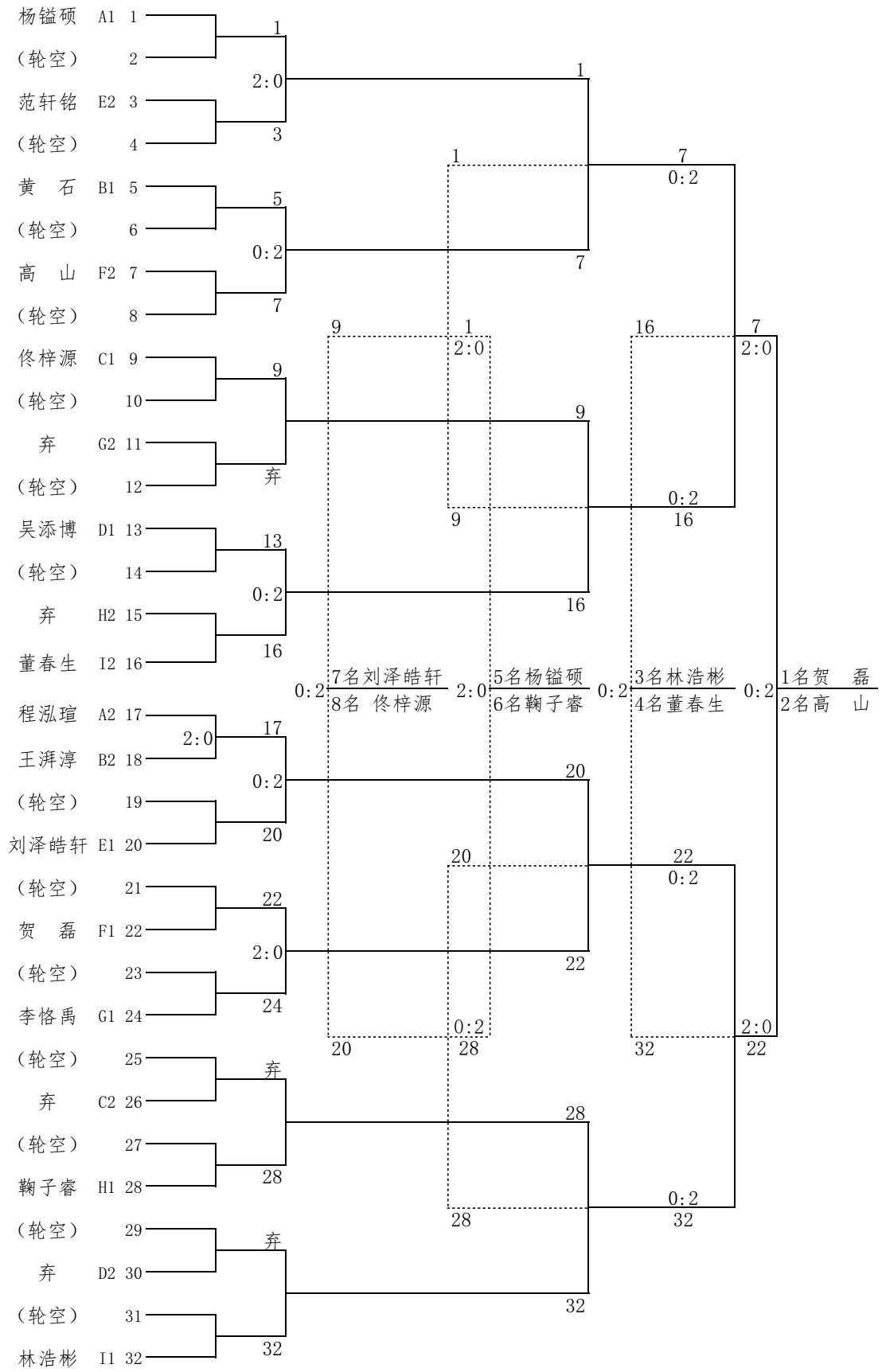

## 女子单打(丙组)比赛表

序号	A组	1	2	3	胜次	净胜	名次
1	孙嘉悦						弃
2	翟书跃			2:1	1		1
3	孙可依		1:2		0		2

序号	B组	1	2	3	胜次	净胜	名次
1	马宁悦		1:2		0		2
2	张楠滢	2:1			1		1
3	王子珈						弃

序号	C组	1	2	3	胜次	净胜	名次
1	胡静汝						弃
2	王艺瞳						弃
3	易月涵						1

序号	D组	1	2	3	胜次	净胜	名次
1	邓涵予						弃
2	胡楚晗			1:2	0		2
3	周怡辰		2:1		1		1

序号	E组	1	2	3	胜次	净胜	名次
1	李慧茹		2:0	0:2	1		2
2	郑嘉乐	0:2		0:2	0		3
3	方梓萱	2:0	2:0		2		1

序号	F组	1	2	3	胜次	净胜	名次
1	陈飞宇			0:2	0		2
2	王思琪						弃
3	董盈伯	2:0			1		1



# 男子双打(丙组) 比赛表

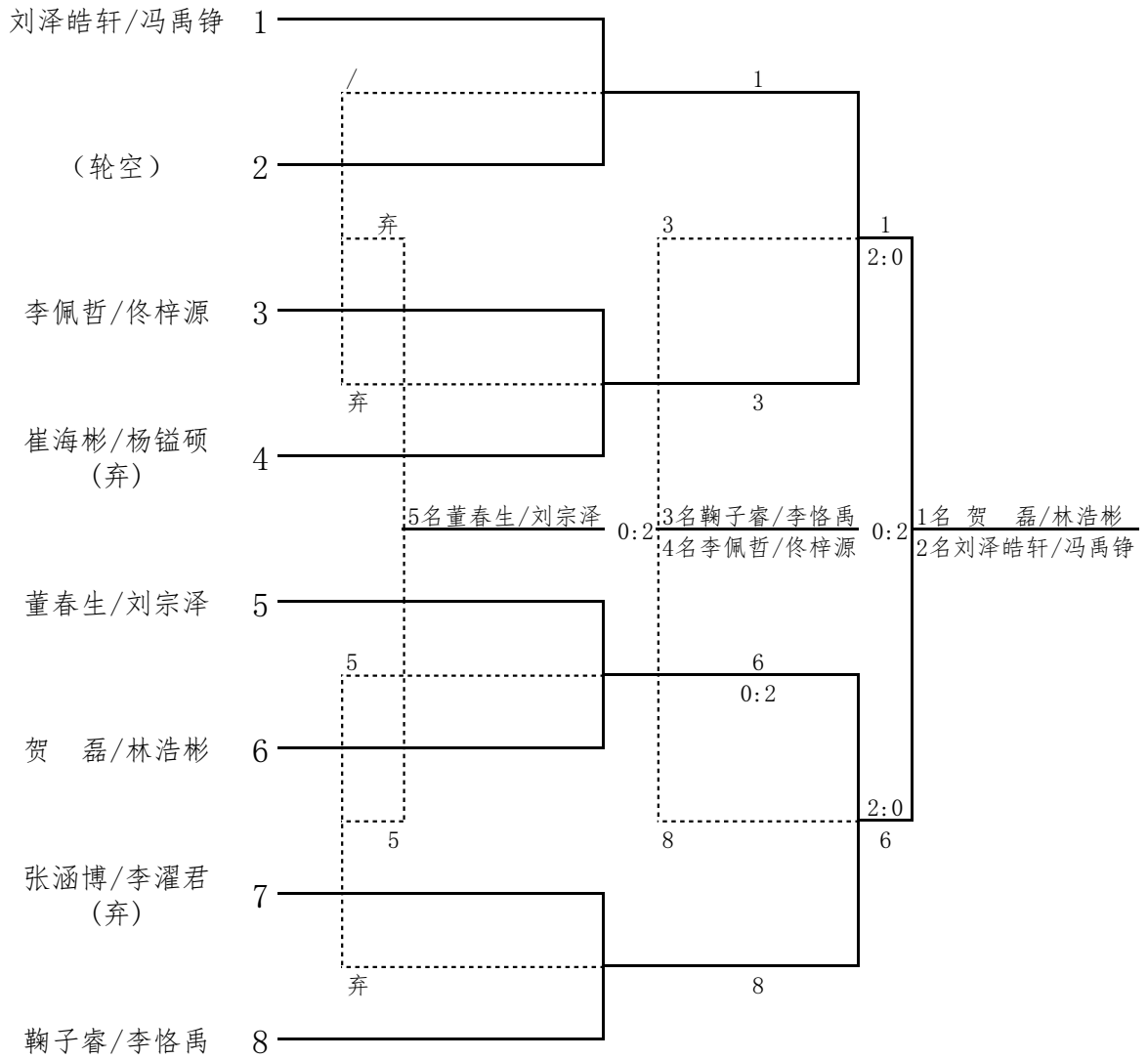

## 女子双打(丙组) 比赛表

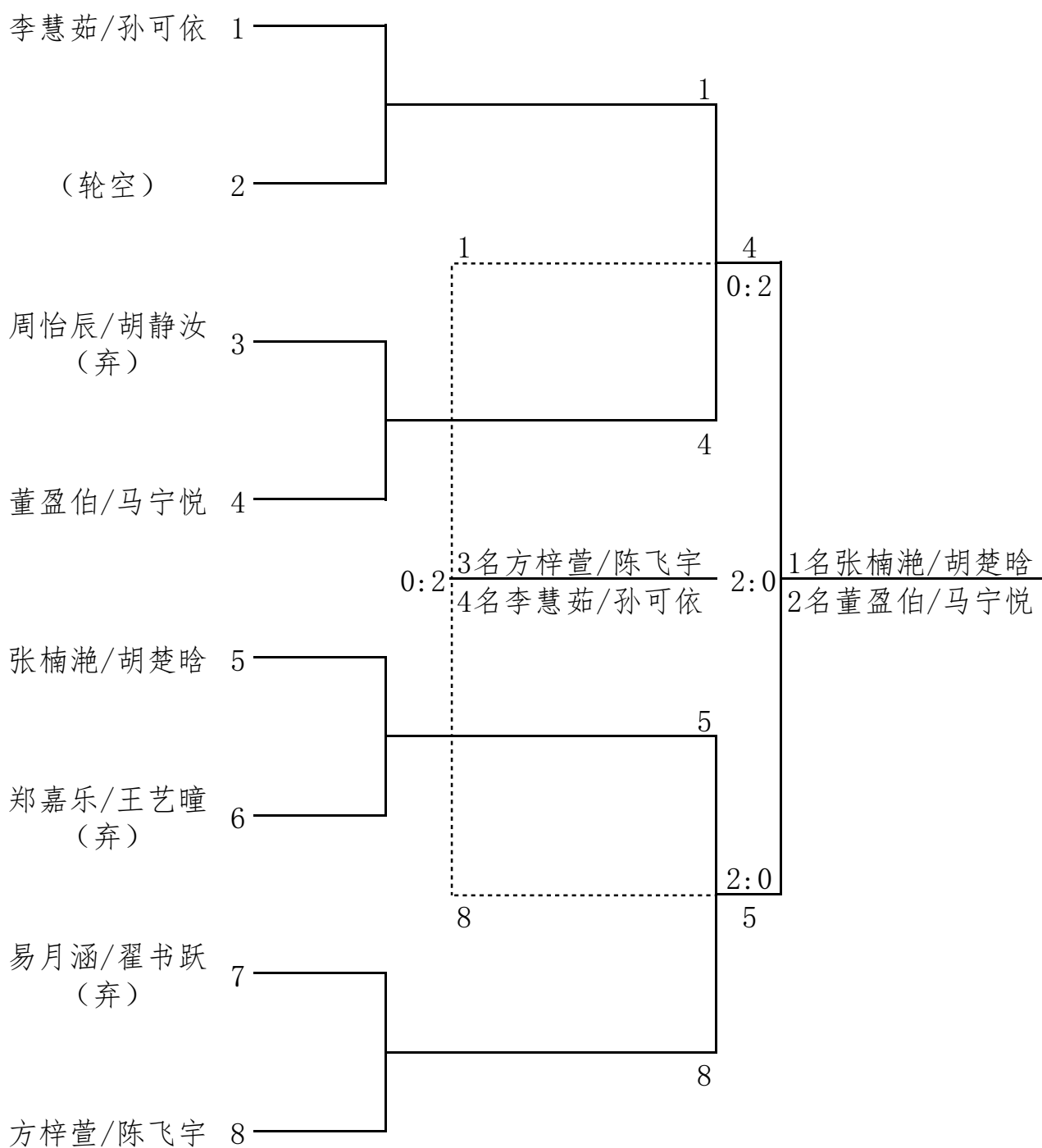

### 男子单打（丁组）比赛表

序号	A组	1	2	3	胜次	净胜	名次
1	何冠霖		0:2		0		2
2	李成蹊	2:0			1		1
3	赵梓皓						弃

序号	B组	1	2	3	胜次	净胜	名次
1	徐嘉奕		2:0	2:0	2		1
2	周施霖	0:2		0:2	0		3
3	王子瑜	0:2	2:0		1		2

序号	C组	1	2	3	胜次	净胜	名次
1	张博伦			2:0	1		1
2	田恒羽						弃
3	李嘉梁	0:2			0		2

序号	D组	1	2	3	胜次	净胜	名次
1	曲家毅						1
2	管清晨						弃
3	李承润						弃

序号	E组	1	2	3	胜次	净胜	名次
1	孙浩轩		2:0	2:0	2		1
2	李海川	0:2		0:2	0		3
3	王子瑞	0:2	2:0		1		2

序号	F组	1	2	3	4	胜次	净胜	名次
1	吴傲然		0:2	0:2		0		3
2	徐铭潞	2:0		2:0		2		1
3	王显廷	2:0	0:2			1		2
4	闫瑞智							弃

### 男子单打（丁组）比赛表

序号	G组	1	2	3	4	胜次	净胜	名次
1	陈佳鑫	/	0:2	2:1	0:2	1		3
2	高鹤轩	2:0	/	2:0	0:2	2		2
3	张澍澎	1:2	0:2	/	0:2	0		4
4	尹禹泽	2:0	2:0	2:0	/	3		1

序号	H组	1	2	3	胜次	净胜	名次
1	关皓天	/	2:0	0:2	1		2
2	张禹嵩	0:2	/	0:2	0		3
3	王乔睿	2:0	2:0	/	2		1

序号	I组	1	2	3	胜次	净胜	名次
1	宋雨泽	/					弃
2	王子铭		/	2:0	1		1
3	刘晨希		0:2	/	0		2

序号	J组	1	2	3	胜次	净胜	名次
1	王冠乔	/					弃
2	吴泓颀		/	2:0	1		1
3	谭子轩		0:2	/	0		2

序号	K组	1	2	3	胜次	净胜	名次
1	高世懿	/	0:2		0		2
2	徐钰蘅	2:0	/		1		1
3	吴禹铭			/			弃

序号	L组	1	2	3	胜次	净胜	名次
1	刘耀泽	/	0:2	2:0	1		2
2	李沐轩	2:0	/	2:0	2		1
3	周钰明	0:2	0:2	/	0		3



## 女子单打(丁组)比赛表

序号	A组	1	2	3	胜次	净胜	名次
1	修瑞宁		1:2	0:2	0		3
2	郑晓鸥	2:1		0:2	1		2
3	王际媛	2:0	2:0		2		1

序号	B组	1	2	3	胜次	净胜	名次
1	盛馥羽		2:0	1:2	1		2
2	李沫函	0:2		0:2	0		3
3	程歆淇	2:1	2:0		2		1

序号	C组	1	2	3	胜次	净胜	名次
1	徐漠晗		1:2	0:2	0		3
2	谭茜格	2:1		0:2	1		2
3	耿施语	2:0	2:0		2		1

序号	D组	1	2	3	胜次	净胜	名次
1	王馨悦		0:2		0		2
2	鲁韵竹	2:0			1		1
3	杨金含						弃

序号	E组	1	2	3	胜次	净胜	名次
1	田多多		2:0	0:2	1		2
2	张媵萱	0:2		0:2	0		3
3	刘禹辛桐	2:0	2:0		2		1

序号	F组	1	2	3	胜次	净胜	名次
1	魏 蓝		0:2	2:0	1		2
2	崔普景	2:0		2:0	2		1
3	赵凌煊	0:2	0:2		0		3

## 女子单打(丁组) 第二阶段比赛表

